

TDS
Technical Data Sheet

Release Date
10 2023



Sistema operativo composto da postazioni di lavoro singole e multiple, disponibili con piano ad altezza fissa o regolabile elettricamente.

La struttura del sistema è definita da vari componenti: gambe, piedi, travi, traversi, che combinati tra loro, consentono di realizzare postazioni caratterizzate da elevate prestazioni di stabilità, solidità e sicurezza.

Le gambe, due per ogni postazione, sono l'elemento strutturale che contiene al suo interno i dispositivi per la regolazione dell'altezza del piano di lavoro, proposto in due varianti di bordatura, rettilinea e sagomata.

Il piede è previsto in due tipologie: rettangolare, per postazione singola e di forma circolare per postazione multipla. In entrambe le configurazioni, le gambe sono unite da una trave di connessione orizzontale che consente loro di trasformarsi in un corpo unico solidale. La trave, oltre a dare stabilità strutturale alla postazione, svolge la funzione di supporto per i componenti dedicati al cablaggio.

Il sistema di cablaggio si snoda su due livelli: primario, parte integrante della struttura fissa, e secondario, fissato al piano di lavoro della postazione. I cavi elettrici sono contenuti in vassoi di lamiera con sportello di chiusura o in cestelli in rete metallica, entrambi verniciati a polveri epossidiche.

Pannelli accessori di schermatura consentono, alle postazioni singole o multiple, diverse configurazioni di privacy. Sportelli passacavi dedicati ed attuatori elettrici di diversa natura consentono un alto grado di personalizzazione delle postazioni.

Caratterizzato da grande flessibilità, il sistema iSatelliti S/200 permette riconfigurazioni nel tempo. Il sistema si completa di tavoli riunione di forma quadrata e rotonda di diverse dimensioni e finiture.

DETTAGLIO BORDO RETTILINEO

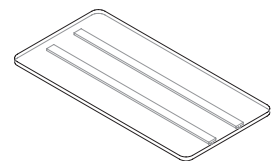
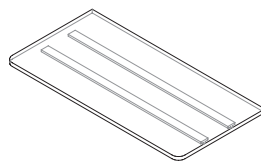
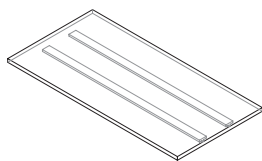
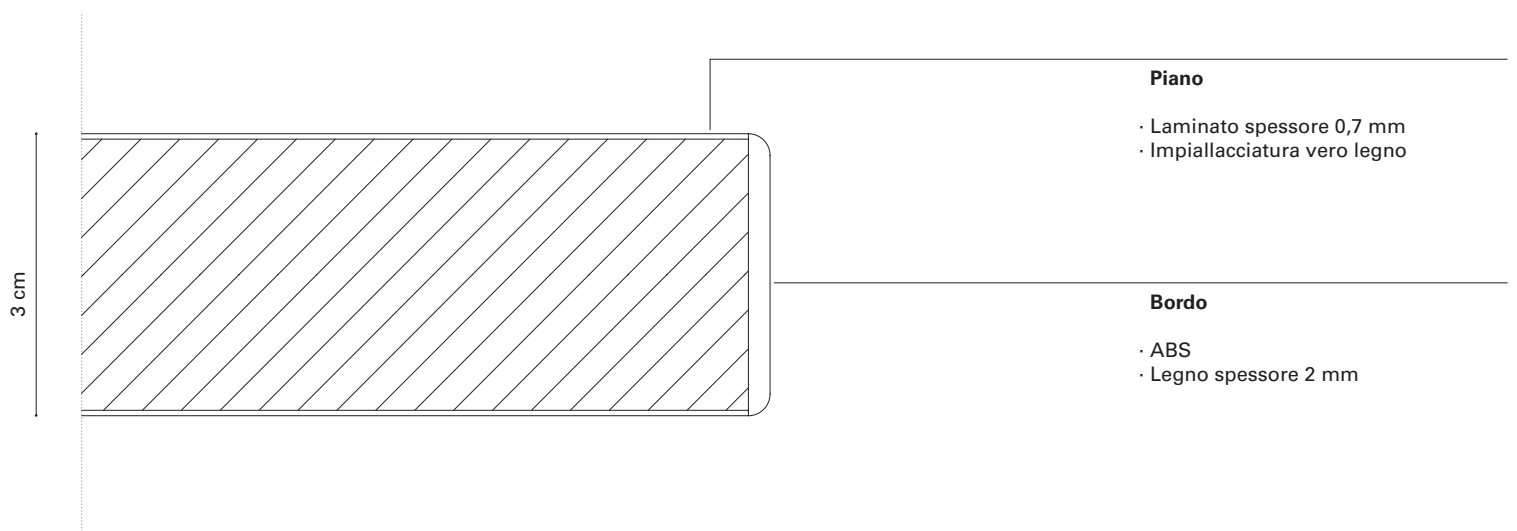
PIANI
CON BORDO RETTILINEO

Piano con bordo rettilineo

160x80xH3 cm
TS2 160 80 M ..

180x80xH3 cm
TS2 180 80 M ..

Piano con bordo rettilineo
e 2 angoli raggianti anteriori

160x80xH3 cm
TS2 160 80 M2 ..

180x80xH3 cm
TS2 180 80 M2 ..

Piano con bordo rettilineo
e 4 angoli raggianti

160x80xH3 cm
TS2 160 80 M4 ..

180x80xH3 cm
TS2 180 80 M4 ..

DETTAGLIO BORDO S200

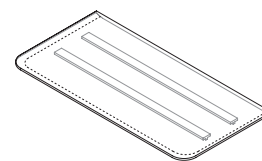
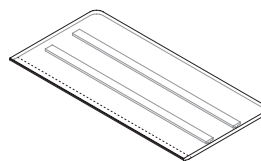
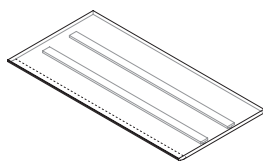
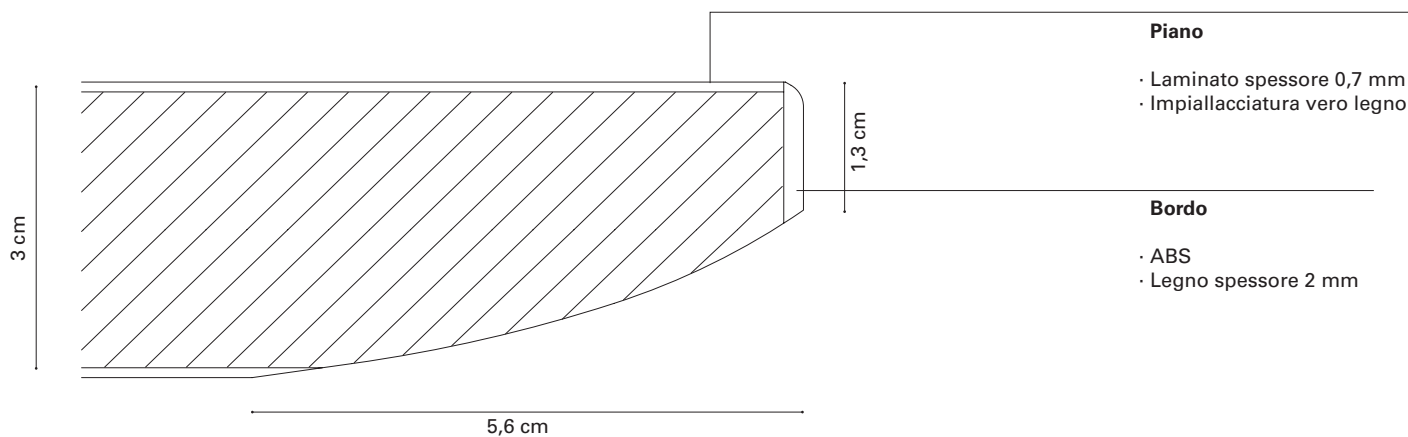
PIANI
CON BORDO S200

Piano con bordo sagomato S200

160x80xH3 cm
TS2 160 80 S1 ..

180x80xH3 cm
TS2 180 80 S1 ..

Piano con bordo sagomato S200
e 2 angoli raggianti anteriori

160x80xH3 cm
TS2 160 80 S2 ..

180x80xH3 cm
TS2 180 80 S2 ..

Piano con bordo sagomato S200
e 4 angoli raggianti

160x80xH3 cm
TS2 160 80 S3 ..

180x80xH3 cm
TS2 180 80 S3 ..

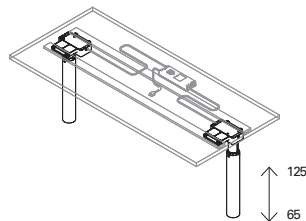
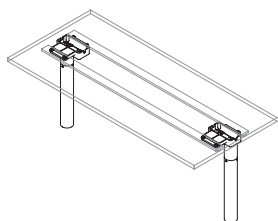
**STRUTTURE S/200
RICONFIGURABILI**
Gambe fisse
Kit 2 gambe

 22x23xH71 cm
TS2 GF ..

**Gambe regolabili in altezza
elettricamente**

 Kit 2 gambe, da H65 cm a H125 cm
sopra piano

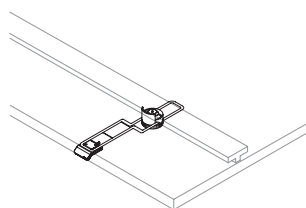
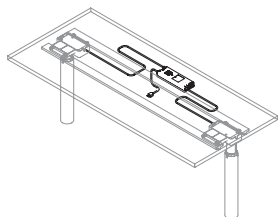
 22x23xH65/125 cm
TS2 GE ..

Kit centralina e cavi

 Kit centralina e cavi (UE)
TS2 GE KC EU

 Kit centralina e cavi (CH)
TS2 GE KC CH

 Kit centralina e cavi (AU)
TS2 GE KC AU

 Kit centralina e cavi (US)
TS2 GE KC US

 Kit centralina e cavi (JP)
TS2 GE KC JP

 Kit centralina e cavi (GB)
TS2 GE KC GB

Pulsantiera

Solo nera

 Pulsantiera semplice
TS2 PU S

 Pulsantiera con memoria e display
TS2 PU MD

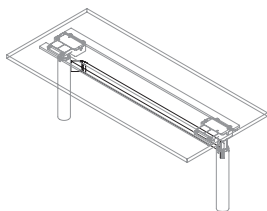

**Trave principale di collegamento
tra gambe per composizione singola**

Per piani lunghezza 160 cm
130x8xH8 cm
TS2 TP 160 S ..

Per piani lunghezza 180 cm
150x8xH8 cm
TS2 TP 180 S ..

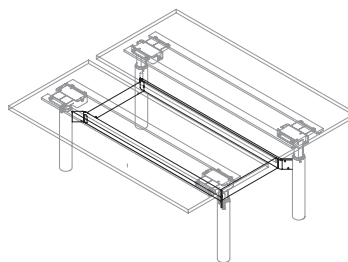

**Travi principali di collegamento
tra gambe e traverse
per composizione doppia**

Per piani lunghezza 160 cm
130x68xH8 cm
TS2 TP 160 D ..

Per piani lunghezza 180 cm
150x68xH8 cm
TS2 TP 180 D ..

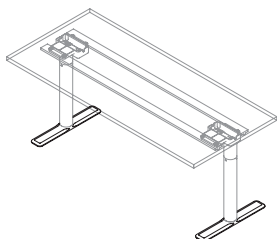

**Kit supporti a terra
per composizione singola**

60x9xH17 cm
TS2 PS ..

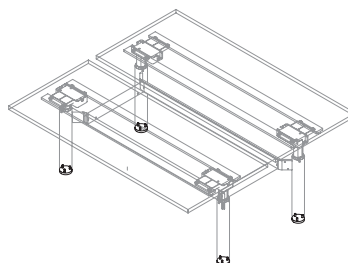

**Kit piedini a terra
per composizioni doppie**

TS2 PD ..

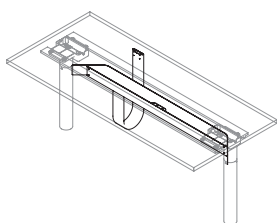

**CESTELLI PRIMARI, SECONDARI
E PONTI TUTTI CHIUSI PER S/200
RICONFIGURABILI**

**Vassoio cavi primario chiuso,
con sportelli, per postazione singola**
n. 1 salita cavi inclusa

Per piani lunghezza 160 cm
133x16xH8 cm
TS2 WP 160 S ..

Per piani lunghezza 180 cm
153x16xH8 cm
TS2 WP 180 S ..

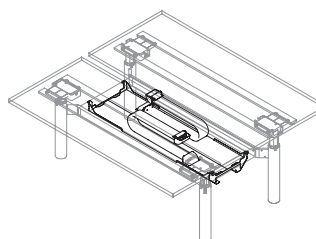

**Vassoio cavi primario chiuso,
con sportelli,
per postazione doppia**
n.1 vassoio per 2 posti di lavoro,
n.2 salite cavi incluse

Per piani lunghezza 160 cm
118x41xH8 cm
TS2 WP 160 D ..

Per piani lunghezza 180 cm
138x41xH8 cm
TS2 WP 180 D ..

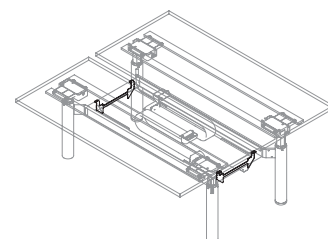

**Kit tappi terminali per vassoio cavi
chiuso per postazione multipla**
Da applicare solo a fine composizione

Per piani lunghezza 160 cm
40,5x0,15xH8 cm
TS2 WT ..

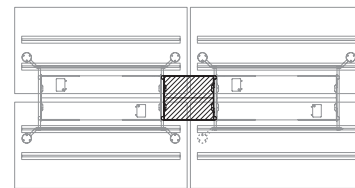
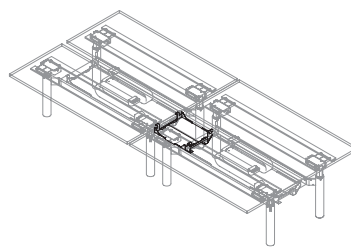
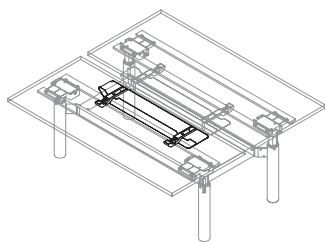
**CESTELLI SECONDARI CHIUSI
PER S/200 RICONFIGURABILI**
**Vassoio cavi secondario chiuso,
con sportelli, per postazione
singola e doppia**

n.1 vassoio per ogni posto di lavoro

106×14×H10 cm
TS2 WS ..

**Vassoio cavi di collegamento chiuso,
per postazioni doppie**

Ponte di collegamento tra strutture

46,8×41×H8 cm
TS2 WC C ..

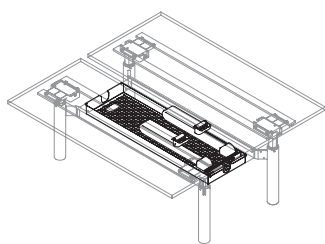
**CESTELLI PRIMARI APERTO
PER S/200 RICONFIGURABILI**
**Vassoio cavi primario aperto,
per postazione doppia**

n.1 vassoio per 2 posti di lavoro,
n.2 salite cavi incluse

Per piani lunghezza 160 cm
116×41×H8 cm
TS2 WP 160 DA ..

Per piani lunghezza 160 cm
136×41×H8 cm
TS2 WP 180 DA ..

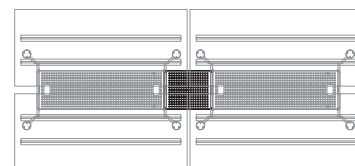
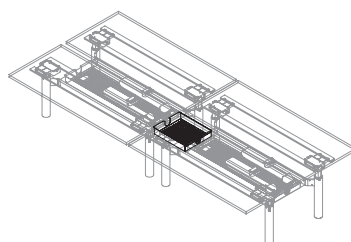
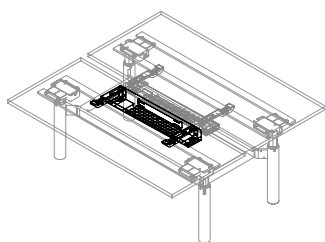
**CESTELLI SECONDARI APERTI
PER S/200 RICONFIGURABILI**
**Vassoio cavi secondario aperto,
per postazione singola e doppia**

n.1 vassoio per ogni posto di lavoro

106×14×H10 cm
TS2 WS A ..

**Vassoio cavi di collegamento aperto,
per postazioni doppie**

Ponte di collegamento tra strutture

47×41×H8 cm
TS2 WC C A ..

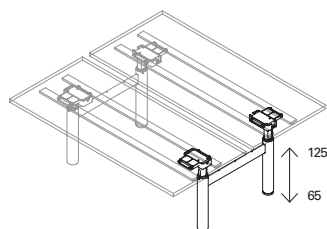
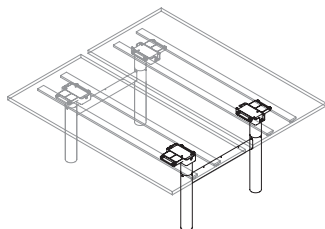

**STRUTTURE S/200
NON RICONFIGURABILI**
Cavalletto fisso
Kit 2 gambe

106×22×H71 cm
TS2 GF D ..

Cavalletto regolabili in altezza elettricamente

Da H65 cm a H125 cm sopra piano

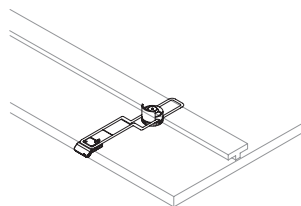
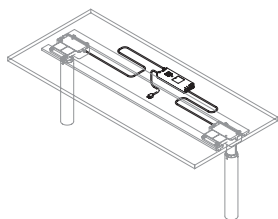
106×22×H65/125 cm
TS2 GE D ..

Kit centralina e cavi

Kit centralina e cavi (UE)
TS2 GE KC EU

Kit centralina e cavi (CH)
TS2 GE KC CH

Kit centralina e cavi (AU)
TS2 GE KC AU

Kit centralina e cavi (US)
TS2 GE KC US

Kit centralina e cavi (JP)
TS2 GE KC JP

Kit centralina e cavi (GB)
TS2 GE KC GB

Pulsantiera

Solo nera

Pulsantiera semplice
TS2 PU S

Pulsantiera con memoria e display
TS2 PU MD

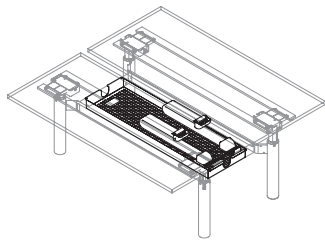
**CESTELLI PRIMARI E SECONDARI
APERTI PER S/200
NON RICONFIGURABILI**

**Vassoio cavi primario aperto,
per postazione doppia**
n.1 vassoio per 2 posti di lavoro,
n.2 salite cavi incluse

136×41×H8 cm
TS2 WP 180 DA ..

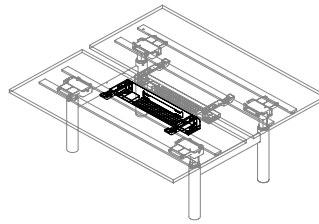

**Vassoio cavi secondario aperto,
per postazione singola e doppia**
n.1 vassoio per ogni posto di lavoro

106×14×H10 cm
TS2 WS A ..

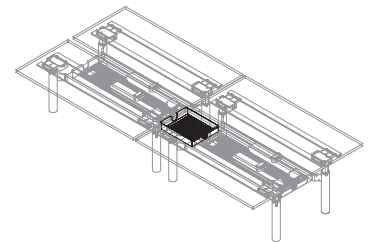

**Vassoio cavi di collegamento aperto,
per postazioni doppie**
Ponte di collegamento tra strutture

Per piani lunghezza 160 cm
27×41×H8 cm
TS2 WC C A ..

Per piani lunghezza 180 cm
47×41×H8 cm
TS2 WC C A ..

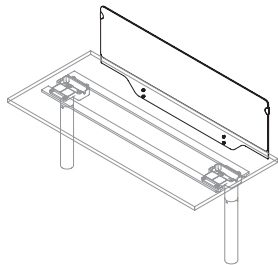
**SCHERMI PER POSTAZIONI
SINGOLE E DOPPIE**

**Schermo frontale fissato al piano
per postazione singola e doppia**

Per piani lunghezza 160 cm
135×0,5×H42 cm
TS2 SC 160 C ..

Per piani lunghezza 180 cm
156×0,5×H42 cm
TS2 SC 180 C ..

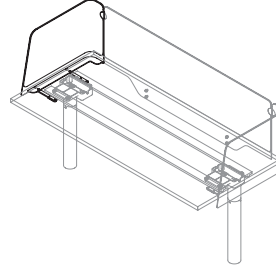

**Schermo laterale sinistro
per postazione singola**

64×12×H42 cm
TS2 SC S ..

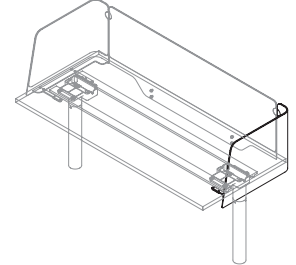

**Schermo laterale destro
per postazione singola**

64×12×H42 cm
TS2 SC S ..

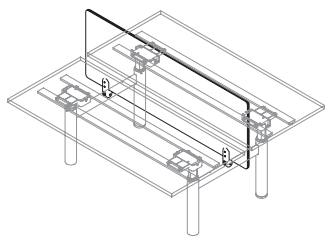

Schermo per postazione doppia

Per piani lunghezza 160 cm
160×1,9×H65 cm
TS2 SD 160 ..

Per piani lunghezza 180 cm
180×1,9×H65 cm
TS2 SD 180 ..

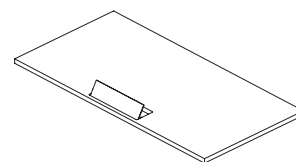
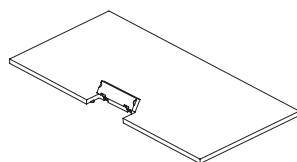
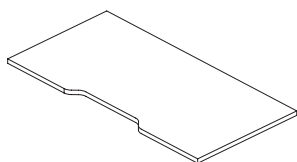
**ACCESSORI****Asolatura passacavi**

Per tutti i piani
53,5x6,5xH3 cm
TS2 SP 53 6A ..

Sportello passacavi

Per tutti i piani
40x8xH3 cm
TS2 SP 40 10R ..

Sportello passacavi

Solo per piani TS2 160/180 S1-S2-S3
40,5x13,2xH3 cm
TS2 DP 40 13 ..

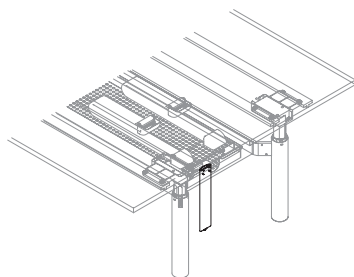
**Salita cavi da terra a vassoio cavi primario**

Per postazioni singole riconfigurabili
9,8x2,3 cm
TS2 CS ..

Per postazioni doppie riconfigurabili
9,8x2,3 cm
TS2 CD ..

Per postazioni doppie non riconfigurabili
9,8x2,3 cm
TS2 CA ..

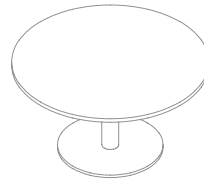
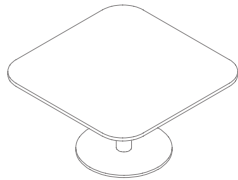
**TAVOLI MEETING
CON BORDO RETTILINEO**
**Tavoli quadrati
composti da n.1 piano e n.1 base**

Piano (TS2 120 M Q) e base (TS2 R 65 P)
120×120×H72 cm
TMM 120 Q ..

Piano (TS2 140 M Q) e base (TS2 R 75 P)
140×140×H72 cm
TMM 140 Q ..

Piano (TS2 160 M Q) e base (TS2 R 75 P)
160×160×H72 cm
TMM 160 Q ..

**Tavoli tondi
composti da n.1 piano e n.1 base**

Piano (TS2 120 M R) e base (TS2 R 55 P)
120×120×H72 cm
TMM 120 R ..

Piano (TS2 140 M R) e base (TS2 R 65 P)
140×140×H72 cm
TMM 140 R ..

Piano (TS2 160 M R) e base (TS2 R 75 P)
160×160×H72 cm
TMM 160 R ..

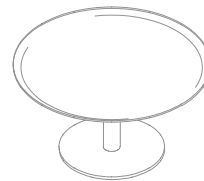
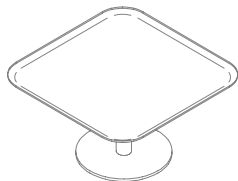
**TAVOLI MEETING
CON BORDO S200**
**Tavoli quadrati
composti da n.1 piano e n.1 base**

Piano (TS2 120 Q) e base (TS2 R 65 P)
120×120×H72 cm
T2M 120 Q ..

Piano (TS2 140 Q) e base (TS2 R 75 P)
140×140×H72 cm
T2M 140 Q ..

Piano (TS2 160 Q) e base (TS2 R 75 P)
160×160×H72 cm
T2M 160 Q ..

**Tavoli tondi
composti da n.1 piano e n.1 base**

Piano (TS2 120 R) e base (TS2 R 55 P)
120×120×H72 cm
T2M 120 R ..

Piano (TS2 140 R) e base (TS2 R 65 P)
140×140×H72 cm
T2M 140 R ..

Piano (TS2 160 R) e base (TS2 R 75 P)
160×160×H72 cm
T2M 160 R ..

**FINITURE PIANI E
COMBINAZIONE PIANI/STRUTTURE**
 (Strutture in: D7-T0-VP- C7- KS)

Melaminico

4S
 Melaminico Bianco

PN
 Melaminico Grigio Platino

NY
 Melaminico
 Rovere naturale

Laminato

S4
 Laminato Bianco

GP
 Laminato Grigio Platino

X0
 Laminato Fenix Bianco

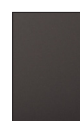
X1
 Laminato Fenix Nero

X2
 Laminato Fenix Cacao

X3
 Laminato Fenix Grigio

LS
 Laminato Acero Sicomoro

RY
 Laminato Rovere

 Legno naturale standard
 (certificato vero legno di provenienza
 Europa - Canada - USA)

AS/AS
 Struttura e ante:
 Acero Sicomoro

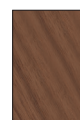
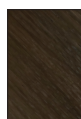
RV/RV
 Struttura e ante:
 Rovere naturale

NK/NK
 Struttura e ante:
 Noce Canaletto rigato

5R/5R
 Struttura e ante:
 Rovere termotrattato

 Per combinazioni tavoli- piani/strutture
 è necessario specificare al momento
 dell'ordine la finitura della struttura

 Per altre finiture a richiesta,
 contattare il nostro Ufficio Commerciale

**FINITURE GAMBE, STRUTTURE,
ELETTTRIFICAZIONE E ACCESSORI**

Verniciatura con polvere epossidica

**D7**
Verniciatura Charcoal**T0**
Verniciatura Ash**VP**
Verniciatura Grigio platino**C7**
Verniciatura Bianco Calce**KS**
Verniciatura Nero Soft**FINITURE SCHERMI PENSILI PER
POSTAZIONI SINGOLE E DOPPIE**

Tessuto

**J2**
Tessuto cliente**J3**
Tessuto Mirage**Q0**
Tessuto Revive 1**Q1**
Tessuto Chip**Q2**
Tessuto File**K3**
Tessuto Remix 2**K4**
Tessuto Sole**FINITURE SCHERMI PENSILI PER
POSTAZIONI SINGOLE**

Feltro

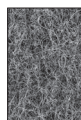
**FY**
FeltroRivestimento lato interno in Feltro, lato
esterno verniciato in:
D7-T0-VP- C7- KSÈ necessario specificare al momento
dell'ordine la finitura del lato esterno



ISO 9001



ISO 14001

UniFor ha ottenuto le certificazioni dei sistemi di gestione UNI EN ISO 9001 e UNI EN ISO 14001. I prodotti sono conformi all'allegato DLGS 81:2008 e rispondenti alle principali norme applicabili ai diversi tipi di prodotti.

I prodotti descritti nel catalogo sono composti da materiali in classe E1 (a basso contenuto di formaldeide) e hanno ottenuto la certificazione Greenguard®.